



ES

F829
Manual de instrucciones
WE-2019-F829

SPOT REMOVAL

ADVERTENCIA

• Nunca, en ninguna circunstancia, intente abrir o inspeccionar los componentes o accesorios internos de la máquina. Si fuera necesaria una inspección, por favor póngase en contacto con su proveedor o un técnico debidamente cualificado.

• No utilice nunca la unidad en ambientes húmedos o insuficientemente ventilados, como zonas de aguas, baños, etc., con el fin de prevenir daños en los componentes eléctricos de su equipo.

• Nunca utilice el equipo al aire libre, las inclemencias meteorológicas pueden causar daños.

• Si el cable eléctrico estuviera roto, solicite a un profesional que le suministre otro y lo cambie para evitar riesgos, o contacte con el proveedor.

DECLARACIÓN DE CONFORMIDAD CE

Este producto cumple lo estipulado en las siguientes directivas:

1. Las medidas de la Directiva sobre Baja Tensión: 2014/35/EU

2. Las medidas de la Directiva de Compatibilidad Electromagnética: 2014/30/EU

RECICLAJE

 Cuando aparezca este símbolo en cualquiera de nuestros productos eléctricos o su embalaje, esto significa que dichos productos no deben tratarse como residuos domésticos convencionales en Europa. Para asegurar un tratamiento de residuos adecuado, hágalo de acuerdo con las leyes locales o según convenga para el desecho de equipos eléctricos. Esto ayudará a preservar el medio ambiente y mejorar los estándares de protección medioambiental en relación con el tratamiento de residuos eléctricos.

¡BIENVENIDO!

Muchas gracias por su compra. Por favor, lea detenidamente las instrucciones antes de utilizar el equipo. También puede pedir orientación a un profesional para asegurarse de que está utilizando el equipo correctamente. No aceptaremos ninguna responsabilidad por los accidentes que ocurran debido a un manejo incorrecto.

La empresa se reserva el derecho de corregir detalles de los equipos, sin previo aviso. Si encuentra algún error en estas instrucciones, por favor no dude en enviarnos un e-mail para informarnos y que podamos corregirlos.

CONTENIDO DEL PAQUETE

• Estos componentes están sujetos a cambio sin previo aviso.

• El aspecto del producto puede diferir de la imagen.

Nº	PRODUCTO	REF.	CANT.
1	LÁPIZ QUITAMAN-CHAS	10039	1
2	UNIDAD PRINCIPAL	-	1
3	CABLE ALIMENTACIÓN ELÉCTRICA	-	1

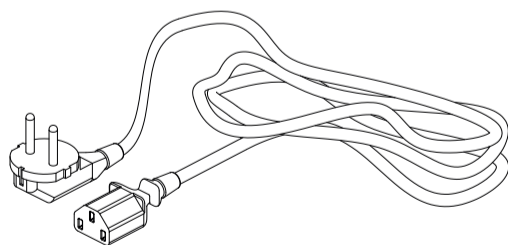
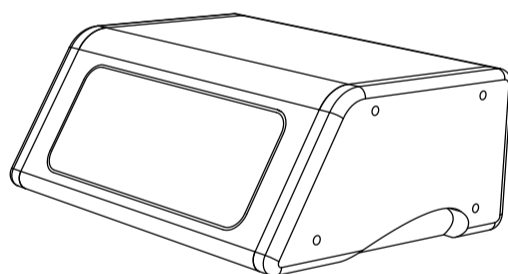
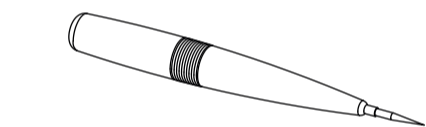

PANEL FRONTAL/PANEL TRASERO

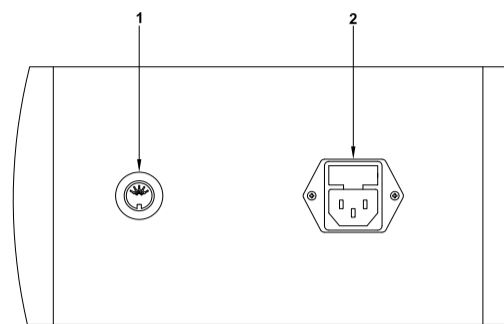
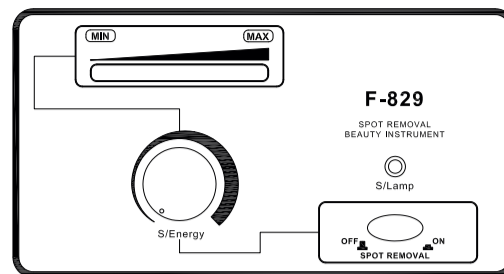

1. Lápiz quitamanchas

2. Cable de alimentación eléctrica

INSTRUCCIONES DE USO

1. Conecte los cables de alimentación en el panel trasero, indicado en el esquema como "POWER LINE INPUT".

2. Conecte los accesorios correctamente en el panel delantero/trasero como se indica en el esquema.

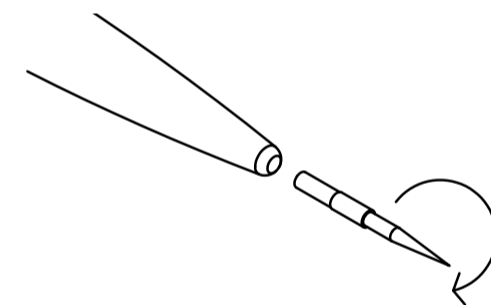

3. Pulse el botón "SPOT REMOVAL".

4. Gire el regulador "R/ENERGY" al nivel deseado.

5. Sujete el lápiz eliminador de manchas como si estuviera sosteniendo un lápiz. Apunte la mancha en la superficie y muévelo sobre ella gradualmente hasta que la punta del lápiz emita una chispa hacia la mancha. Retire el lápiz rápidamente. Si las manchas no se eliminan por completo, repita los pasos anteriores. Si la mancha es muy grande, elimínela en varias veces.

PRECAUCIÓN

• Debido al espesor variable de la capa cutánea, los resultados de la eliminación de manchas pueden variar. Es aconsejable utilizar el método de comprobación mediante el tacto para eliminar la mancha.

• Después de la eliminación de manchas puede que aparezca una pequeña marca roja, lo cual es una reacción normal.

• También puede quedar una pequeña cicatriz después de la eliminación de manchas. No la quite usando el dedo o la uña, con el fin de evitar la infección.

• Aplique un producto de reparación adecuado para promover la reconstrucción y la regeneración de la piel después de quitar una mancha.

• Asegúrese de dejar el nivel de potencia al nivel más bajo después de usar el equipo, con el fin de evitar quemarse al utilizarlo la próxima vez.

MANTENIMIENTO

• Por favor, desinfecte el cabezal del lápiz antes y después de usarlo.

ACCESORIOS

REF.	DESCRIPCIÓN
10039	LÁPIZ QUITAMANCHAS



EN

F829
Instruction Manual
WE-2018-F829

SPOT REMOVAL

WARNING

• Never under any circumstances attempt to open or inspect the internal components or accessories of the machine. If an inspection becomes necessary, please contact your supplier or a suitably competent technician.

• Never use the unit in humid or poorly ventilated environments, such as wet rooms, bathrooms etc. to prevent damage to the electrical components of your unit.

• Never use the unit outdoors; exposure to the elements can cause damage.

• If the power cord was destroyed, please ask a professional to service and replace it to avoid hazards, or contact the dealer for service.

EC-DECLARATION OF COMPLIANCE

This product meets the following requirements:

1. Conditions set out in the Low Voltage Directive: 2014/35/EU

2. Conditions set out in the Electromagnetic Compatibility Directive: 2014/30/EU

RECYCLING

 Whenever any of our electrical products or their presentation packaging bear this symbol, it means that these products should not be treated as conventional household waste in Europe. To ensure proper treatment of this waste, dispose of it in accordance with local laws or as required for the disposal of electrical equipment. This initiative will help preserve save natural resources and improve standards of environmental protection in regard to the treatment of electrical waste.

WELCOME!

Thank you very much for purchase. Please read the instructions carefully before operating the instrument. You can also ask a professional for guidance to make sure you are using the instrument correctly. We will accept no responsibility for any accidents that occur due to incorrect operation.

The company reserves the right to amend the details of the instruments with no prior notice. If any mistakes are found in these instructions, please feel free to send us an e-mail informing us so that we can correct them.

PACKAGE CONTENTS

• These components are subject to change without prior notice.

• Appearance of product may differ from the image.

No.	PRODUCT	REF.	QTY.
1	SPOT REMOVAL HANDLE	10039	1
2	MAIN UNIT	-	1
3	FEEDER CABLE	-	1

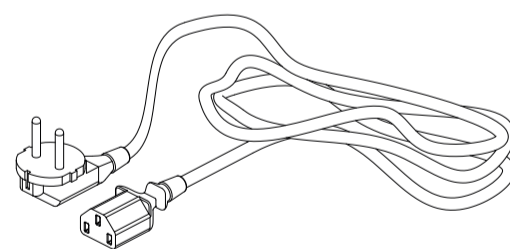
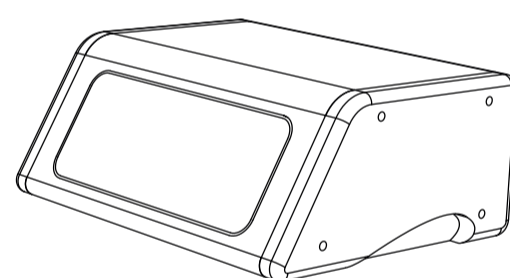
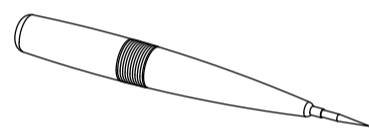

FRONT PANEL/REAR PANEL

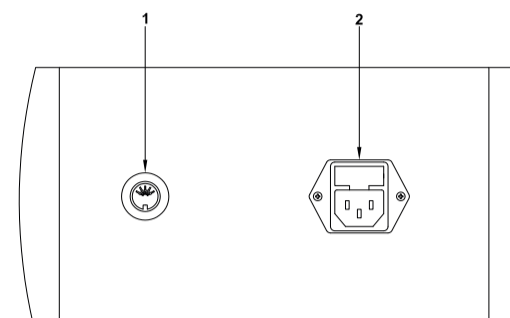
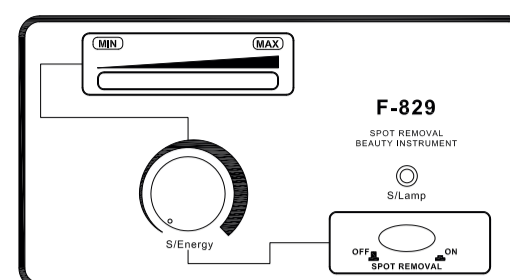

1. Spot removal handle

2. Power line input

INSTRUCTIONS OF USE

1. Connect the power supply via the rear panel, indicated in the sketch as "POWER LINE INPUT".

2. Connect the accessories properly to the front/rear panel as indicated in the sketch.

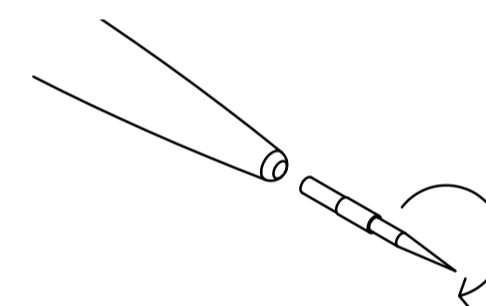

3. Press the "SPOT REMOVAL" button.

4. Turn the "R/ENERGY" regulator to the desired level.

5. Hold the spot removal pen as if you were holding a pen. Aim it at the spot on the surface and move it in gradually until the pen point emits a spark towards the spot. Remove the pen quickly. If the spots are not completely removed, repeat the above steps. If the spot is too big, remove it in several goes.

CAUTIONS

• Due to the varying thickness of the cutin layer, the ideal results are different when removing spots. It is advisable to use the test and touch method to remove the spot.

• A small red mark will be left after removing spots, which is a normal reaction.

• A small scar will be left after removing spots. Do not remove it using your finger or nail in order to avoid infection.

• Daub an adequate repairing essence to promote skin growth and renewal after removing a spot.

• Be sure to turn the energy level to the lowest setting after using the instrument, in order to avoid burning the body when using it the next time.

MAINTENANCE

• Please disinfect the head of pen before and after spot removal.

ACCESSORIES

REF.	DESCRIPTION
10039	SPOT REMOVAL HANDLE

TECHNICAL SHEET

Weights and sizes	Packing size (cm)	36x31x18,5
	Gross weight (kg)	3,1
	Product size (cm)	31x17/24x13
Electrical characteristics	Rated voltage	220V ~ 240V
	Frequency	50Hz/60Hz
	Rated power	15 W



FR

F829
Mode d'emploi
WE-2019-F829

DÉPIGMENTATION

ADVERTISSEMENT

• N'essayez en aucune circonstance d'ouvrir ou d'inspecter les composants internes ou les accessoires de votre appareil. Si une inspection est nécessaire, veuillez contacter votre fournisseur ou un technicien qualifié.

• N'utilisez jamais votre appareil dans un lieu humide ou peu ventilé (par exemple, salles de bains); ceci pourrait endommager les composants électriques de votre appareil.

• N'utilisez jamais votre appareil à l'extérieur, une exposition aux éléments naturels pouvant endommager l'appareil.

• Si le cordon d'alimentation était rompu, veuillez demander à un professionnel de le remplacer pour éviter tout dommage, ou demandez conseil à votre revendeur.

DÉCLARATION DE CONFORMITÉ CE

Ce produit répond aux exigences suivantes :

1. Conditions énoncées dans la Directive «Basse tension»: 2014/35/EU

2. Conditions énoncées dans la Directive «Compatibilité électromagnétique»: 2014/30/EU

RECYCLAGE



Si l'un des composants électriques ou leur emballage de présentation porte ce symbole, cela signifie que ces produits ne doivent pas être traités comme des déchets ménagers habituels. Afin de leur assurer un traitement approprié, veuillez vous en débarrasser en respectant les lois locales ou tel que requis en cas d'élimination d'appareils électriques. Ceci permettra de préserver et de sauver les ressources naturelles et d'améliorer les normes de protection de l'environnement portant sur l'élimination de déchets électriques.

BIENVENUE!

Merci beaucoup d'avoir fait cet achat. Veuillez lire les instructions avec attention avant d'utiliser cet appareil. Vous pouvez également demander conseil auprès d'un professionnel afin de vous assurer d'utiliser l'appareil correctement. Nous n'endosserons aucune responsabilité en cas d'accident provoqué par une mauvaise utilisation.

L'entreprise se réserve le droit de modifier les détails des instruments sans préavis. Si vous détectez une erreur dans ces instructions, n'hésitez pas à nous le faire savoir afin d'y apporter une solution.

CONTENU DE L'EMBALLAGE

• Ces éléments sont sujets à changement sans préavis.

• L'apparence du produit peut différer de l'image.

No.	PRODUIT	RÉF.	QTÉ.
1	POIGNÉE APAREIL ANTI-TACHES	10039	1
2	UNITÉ PRINCIPALE	-	1
3	CÂBLE ALIMENTATION	-	1

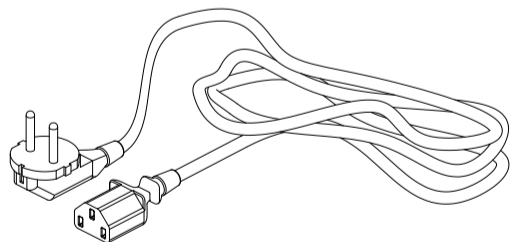
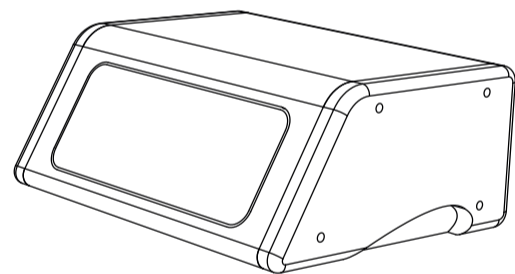
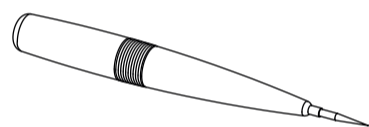

PANNEAU AVANT/PANNEAU ARRIÈRE

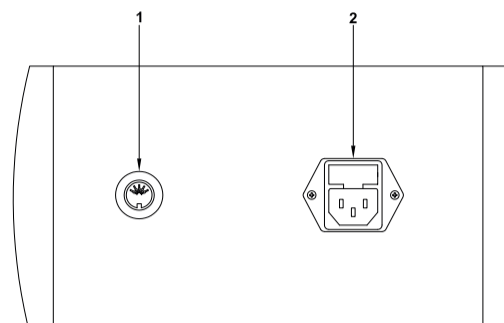
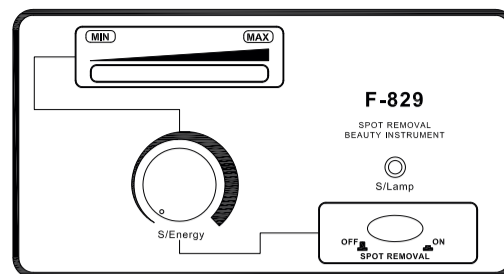

1. Poignée appareil anti-taches

2. Câble alimentation

MODE D'EMPLOI

1. Branchez la source d'alimentation sur le panneau arrière, indiqué sur le schéma par l'expression «POWER LINE INPUT».

2. Branchez les accessoires correctement sur le panneau avant ou arrière comme indiqué sur le schéma.

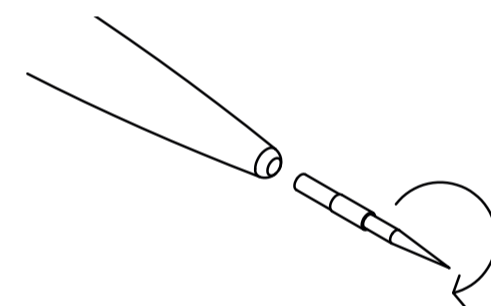

3. Appuyez sur le bouton «SPOT REMOVAL».

4. Ajuster le régulateur «R/ENERGY» au niveau souhaité.

5. Tenez le stylo d'élimination des taches comme si vous teniez un crayon. Orientez-le sur la tache sur la peau et bougez-le graduellement jusqu'à ce que le stylo émette une étincelle sur la tache. Retirez le stylo rapidement. Si les taches ne sont pas complètement éliminées, répétez les étapes précédentes. Si la tache est trop importante, retirez-la en plusieurs fois.

CAUTIONS

• À cause de l'épaisseur variable du cutis, les résultats seront différents lors de l'élimination des taches. Il est recommandé d'utiliser la méthode de «tester et toucher» pour retirer la tache.

• Une petite marque rouge apparaîtra après l'élimination des taches, ceci est une réaction normale.

• Une petite cicatrice apparaîtra après l'élimination des taches. Ne l'arrachez pas avec votre doigt ou votre ongle ; ceci peut provoquer une infection.

• Badigeonnez une lotion réparatrice adaptée pour favoriser le renouvellement et la croissance de la peau après l'élimination d'une tache.

• Assurez-vous de remettre l'appareil sur son niveau minimal après utilisation afin d'éviter les brûlures sur le corps lors de la prochaine utilisation.

MAINTENANCE

• Veillez à désinfecter le bout du stylo avant et après l'élimination des taches.

ACCESSOIRES

RÉF.	DESCRIPTION
10039	POIGNÉE APAREIL ANTI-TACHES

SPÉCIFICATIONS

Poids et taille	Taille de l'emballage (cm)	36x31x18,5
	Poids brut (kg)	3,1
	Dimensions produit (cm)	31x17/24x13
Caractéristiques électriques	Tension nominale	220V ~ 240V
	Fréquence	50Hz/60Hz
	Puissance nominale	15 W



DE

F829
Bedienungsanleitung
WE-2019-F829

PIGMENTFLECKEN

WARNUNG

• Versuchen Sie niemals das Gerät zu öffnen und die innen liegenden Komponenten oder Zubehör zu untersuchen. Wenn eine Kontrolle notwendig wird, setzen Sie sich dafür mit Ihrem Lieferanten oder einem kompetenten Techniker in Verbindung.

• Verwenden Sie das Gerät niemals in feuchter oder unbelüfteter Umgebung, wie z.B. Feuchträume oder Badezimmer, um Schaden an den elektrischen Komponenten Ihres Geräts zu vermeiden.

• Verwenden Sie das Gerät niemals im Freien, Witterungseinflüsse können Schäden verursachen.

• Wenn die elektrische Zuleitung beschädigt ist, lassen Sie diese von einem Fachmann kontrollieren und austauschen, um Risiken zu vermeiden, oder bitten Sie den Händler um Kundendienstleistungen.

EC-KONFORMITÄTSERKLÄRUNG

Dieses Produkt erfüllt die folgenden Anforderungen:

1. Die Vorschriften der Niederspannungsrichtlinie: 2014/35/EU

2. Die Vorschriften der Richtlinie über elektromagnetische Verträglichkeit: 2014/30/EU

RECYCLING

 Dieses Symbol auf unseren elektrischen Geräten und auf ihren Verpackungen bedeutet, dass diese Produkte in Europa nicht mit dem Hausmüll entsorgt werden dürfen. Für die Entsorgung beachten Sie bitte die lokalen Vorschriften oder die Anforderungen für die Entsorgung von elektrischen Geräten. Diese Initiative zur Entsorgung von Elektromüll hilft die natürlichen Ressourcen zu erhalten und dient einem besseren Umweltschutz.

WILLKOMMEN!

Vielen Dank für Ihren Kauf! Bitte lesen Sie die Anleitungen gründlich durch, bevor Sie das Gerät in Betrieb nehmen. Sie können auch Ihren Fachbetrieb um eine Einweisung bitten, damit Sie sicher sind, dass Sie das Gerät richtig einsetzen. Wir haften nicht für Unfälle, die aufgrund fehlerhafter Bedienung entstehen.

Der Hersteller behält sich technische Änderungen der Geräte ohne vorherige Ankündigung vor. Wenn Sie in diesen Anleitungen Fehler finden, bitte senden Sie uns eine E-Mail, damit wir diese berichtigen können.

PACKUNGSINHALT

• Diese Komponenten können jederzeit ohne vorherige Ankündigung geändert werden.

• Das Aussehen des Produkts kann von den Abbildungen abweichen.

Nr.	PRODUCT	REF.	QTY.
1	HANDSTÜCK	10039	1
2	HAUPT-EINHEIT	-	1
3	STROMKABEL	-	1

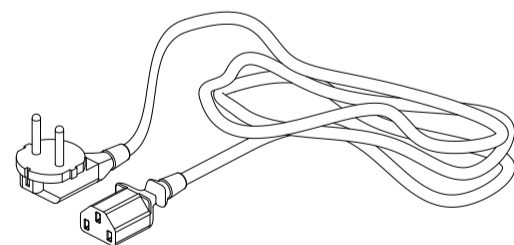
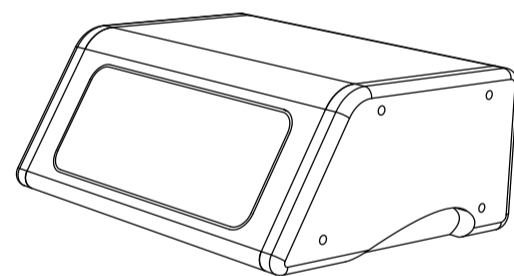
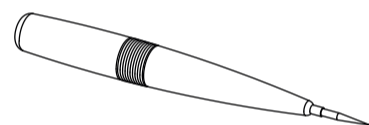

SCHALTТАFEL/HINTERE SCHALTТАFEL

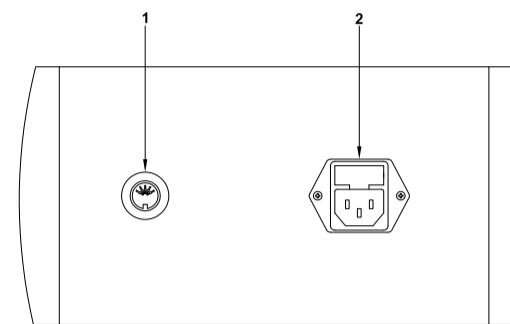
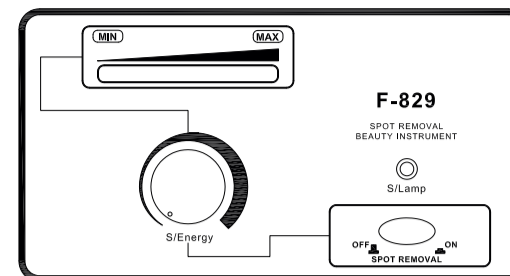

1. Fleckentferner Handstück

2. Stromkabel

GEBRAUCHS

1. Stecken Sie das Stromkabel an der Geräterückseite ein.

2. Die Zubehörteile richtig an der Front-/Rückseite anschließen, wie in der Abbildung gezeigt wird.

3. Drücken Sie den "SPOT REMOVAL"-Taster.

4. Stellen Sie den "R/ENERGY"-Regler auf das gewünschte Niveau.

5. Halten Sie den Fleckentferner-Stift wie einen normalen Stift. Richten Sie ihn auf den Fleck und bewegen ihn allmählich nach innen, bis der Stift zum Fleck einen Funken sprüht. Nehmen Sie den Stift schnell weg. Wenn die Flecken nicht vollständig entfernt sind, wiederholen Sie die beschriebenen Schritte. Wenn der Fleck zu groß ist, muss er in mehreren einzelnen Durchgängen entfernt werden.

VORSICHT

• Aufgrund der unterschiedlichen Dicke der Hautschicht, sind die Ergebnisse der Fleckentfernung verschieden. Es wird empfohlen, die Flecken nach der "Test-and-Touch"-Methode zu entfernen.

• Nach der Entfernung des Flecks entsteht ein kleines rotes Mal; das ist eine normale Reaktion.

• Nach der Fleckentfernung entsteht ein kleines Wundmal. Entfernen Sie dieses nicht mit ihren Fingern oder Fingernägeln, um eine Infektion zu vermeiden.

• Verreiben Sie ein Repair-Öl, um das Wachstum und die Erneuerung der Haut nach der Fleckentfernung zu stimulieren.

• Stellen Sie sicher, dass die Energie nach dem Gebrauch des Instruments auf der niedrigsten Einstellung steht, um Verbrennungen beim nächsten Einsatz zu vermeiden.

WARTUNG

• Bitte desinfizieren Sie den Kopf des Stiftes vor und nach der Fleckentfernung.

ZUBEHÖR

REF.	BESCHREIBUNG
10039	HANDSTÜCK

TECHNISCHE DATEN

Gewicht und Abmessungen	Packing size (cm)	36x31x18,5
	Gross weight (Kg)	3,1
	Produktabmessungen (cm)	31x17/24x13
Elektrische Daten	Nennspannung	220V ~ 240V
	Frequenz	50Hz/60Hz
	Nennleistung	15 W



IT

F829
Manuale d'istruzioni
WE-2019-F829

SPOT REMOVAL

AVVERTENZE

- Non cercare mai di aprire o ispezionare gli elementi o gli accessori interni della macchina. Se fosse necessaria un'ispezione, mettersi in contatto con il fornitore o un tecnico specializzato.

- Non utilizzare mai l'unità in ambienti umidi o poco ventilati, quali zone di acqua, bagni, ecc. in modo da prevenire danni degli elementi elettrici dell'apparecchiatura.

- Non utilizzare mai l'apparecchio all'aperto, gli agenti meteorologici potrebbero causare danni.

- Se il cavo elettrico fosse rotto, chiedere al distributore di fornirne un altro per evitare rischi.

- Non lasciare le sonde ultrasuoni accese senza controllo perché potrebbero surriscaldarsi e causare danni alla sonda o diminuire la loro vita utile.

- Non provare a separare il generatore di acciaio inossidabile dal suo manico di gomma; qualsiasi tentativo di farlo potrebbe causare danni irreparabili al generatore.

DICHIARAZIONE DI CONFORMITÀ CE

Questo prodotto è conforme alle disposizioni delle seguenti direttive:

1. Le misure della Direttiva di bassa tensione: 2014/35/EU

2. Le misure della Direttiva sulla compatibilità elettromagnetica: 2014/30/EU

RICICLAGGIO

 Quando questo simbolo è indicato in uno qualsiasi dei nostri prodotti elettrici o nell'imballaggio, vuol dire che tali prodotti non devono essere trattati come residui domestici convenzionali in Europa. Per assicurare un trattamento adeguato dei rifiuti, smaltire il prodotto in conformità alle leggi locali o alle consuetudini di smaltimento degli apparecchi elettrici. Questo procedimento aiuta a conservare l'ambiente e a migliorare gli standard di protezione ambientale relativi al trattamento dei residui elettrici.

BENVENUTI!

Grazie per aver fatto l'acquisto. Prima d'utilizzare l'apparecchiatura, leggere attentamente le istruzioni. Inoltre, è consigliato ricevere indicazioni da un professionista per essere sicuri di utilizzare correttamente l'apparecchiatura.

L'azienda declina ogni responsabilità derivante da eventuali incidenti dovuti a una manipolazione non corretta del prodotto.

L'azienda si riserva il diritto di correggere le informazioni sugli apparecchi senza previo avviso. Se riscontrate errori in queste istruzioni, vi preghiamo di scriverci un'e-mail affinché possiamo correggerle.

CONTENUTO DELL'IMBALLAGGIO

- Questi elementi sono soggetti a modifiche senza preavviso.

- L'aspetto del prodotto può differire dall'immagine.

N°	PRODOTTO	REF.	CANT.
1	MANIPOLO	- 10039	1
2	UNITÀ PRINCIPALE	-	1
3	CAVO ALIMENTAZIONE ELETTRICA	-	1

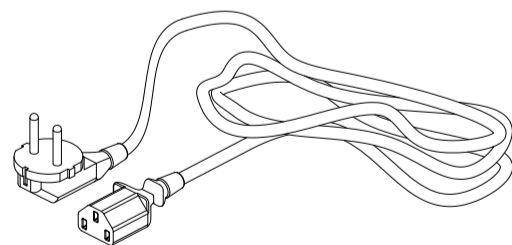
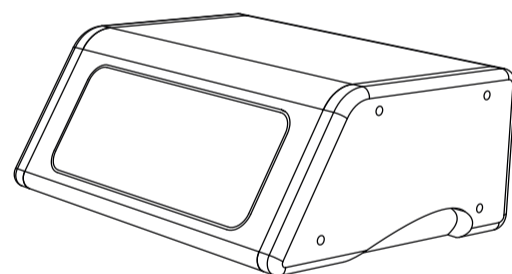
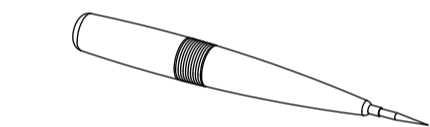

PANNELLO FRONTALE/ PANNELLO POSTERIORE

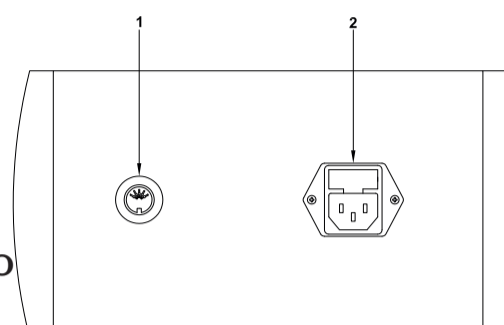
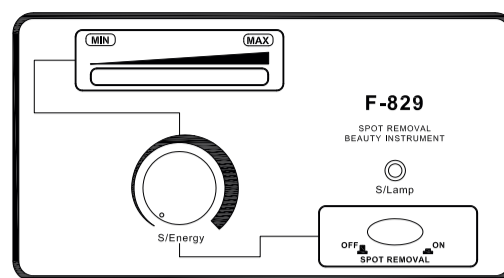

1. Manipolo

2. Cavo alimentazione elettrica

ISTRUZIONI D'USO

1. Connettere i cavi d'alimentazione nell'apposito collegamento situato sul pannello posteriore dell'unità principale, indicato nello schema come: "POWER LINE INPUT"

2. Collegare gli accessori correttamente sul pannello, come indicato nello schema.

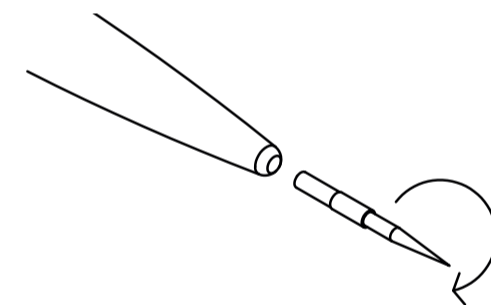

3. Premere il tasto "SPOT REMOVAL"

4. Regolare la potenza tramite la manovella "R/ENERGY" fino al livello desiderato.

5. Impugnare la punta per eliminare le macchie come se si stesse impugnando una matita. Puntare la macchia in superficie ed effettuare un movimento graduale sopra di essa finché la punta non emetta una scintilla verso la macchia stessa. Rimuovere rapidamente la punta. Se le macchie non dovessero rimuoversi, ripetere nuovamente i passaggi precedenti. Se la macchia dovesse essere troppo grande, ripetere più volte i massaggi fino ad ottenerne l'eliminazione.

PRECAUZIONI

- A causa dello spessore variabile della pelle, i risultati di eliminazione delle macchie possono variare. È consigliabile quindi fare delle prove sulla pelle prima del trattamento per ottenere il miglior risultato possibile.

- Non applicare questo trattamento intorno agli occhi.

- Non applicare il trattamento sulle vene.

- Dopo l'eliminazione della macchia la zona apparirà arrossita: è una reazione normale e sparirà gradualmente.

- Dopo qualche giorno dal trattamento apparirà una crosta o una cicatrice. Non toglierla usando un dito o un'unghia, onde evitare delle eventuali infezioni.

- Dopo il trattamento, applicare un prodotto riparatore adeguato per promuovere la ripitelizzazione e la rigenerazione della pelle dopo aver rimosso la macchia.

- Assicurarsi di abbassare la potenza al minimo dopo l'uso per evitare eventuali bruciate nel prossimo paziente.

MANTENIMENTO

- Disinfettare e sterilizzare ad alta temperatura la punta riutilizzabile e la testina metallica prima e dopo l'uso.

ACCESSORI

REF.	DESCRIZIONE
10039	MANIPOLO

SCHEDA TECNICA

Pesi e dimensioni	Dimensioni imballaggio (cm)	36x31x18,5
	Peso lordo (Kg)	3,1
	Dimensioni unità principale (cm)	31x17/24x13
Caratteristiche elettriche	Voltaggio nominale	220V ~ 240V
	Frequenza	50Hz/60Hz
	Potenza nominale	15 W